

## Polaris

185W



Användarmanual



Framtagen av

TECHMAR B.V. • CHOPINSTRĀAT 10-11 • 7557 EH HENGĒLO • THE NETHERLANDS  
+31 (0)88 43 44 517 • INFO@LIGHTPRO.NL • WWW.LIGHTPRO.NL

IM3965 - 20181224

**A**

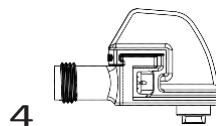
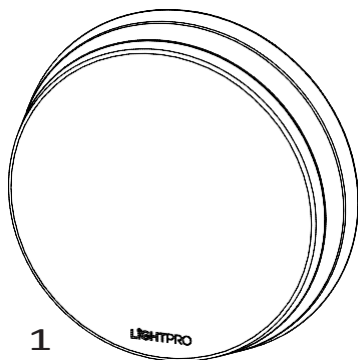

**B**

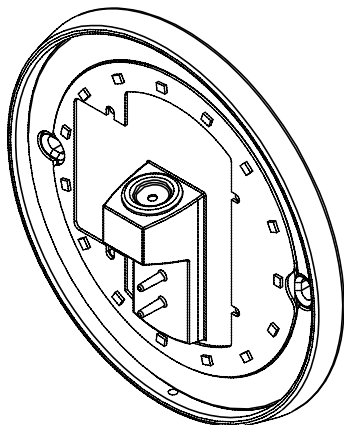
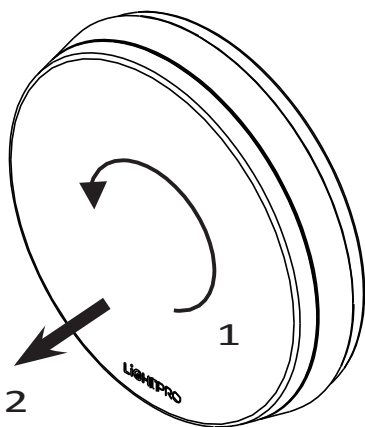

C

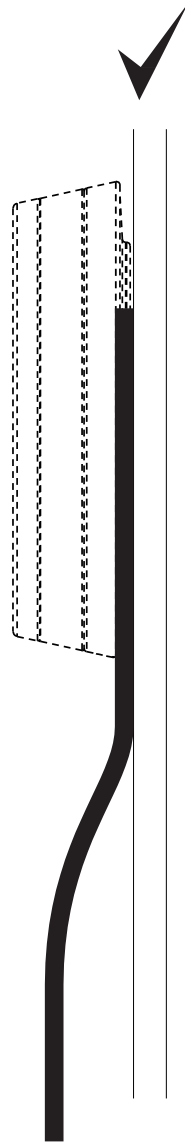
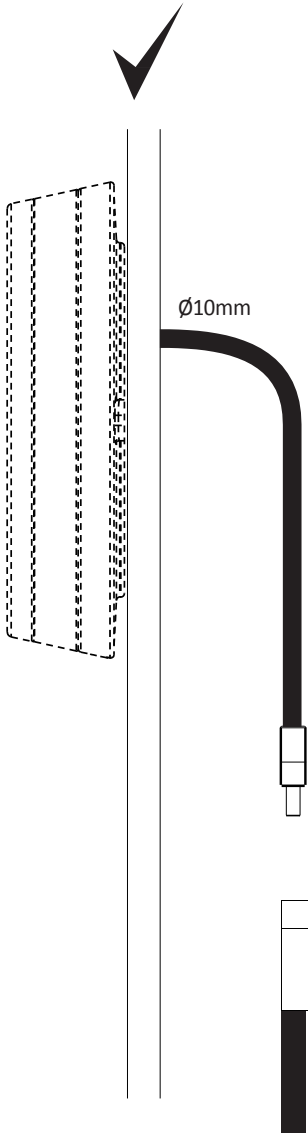

D

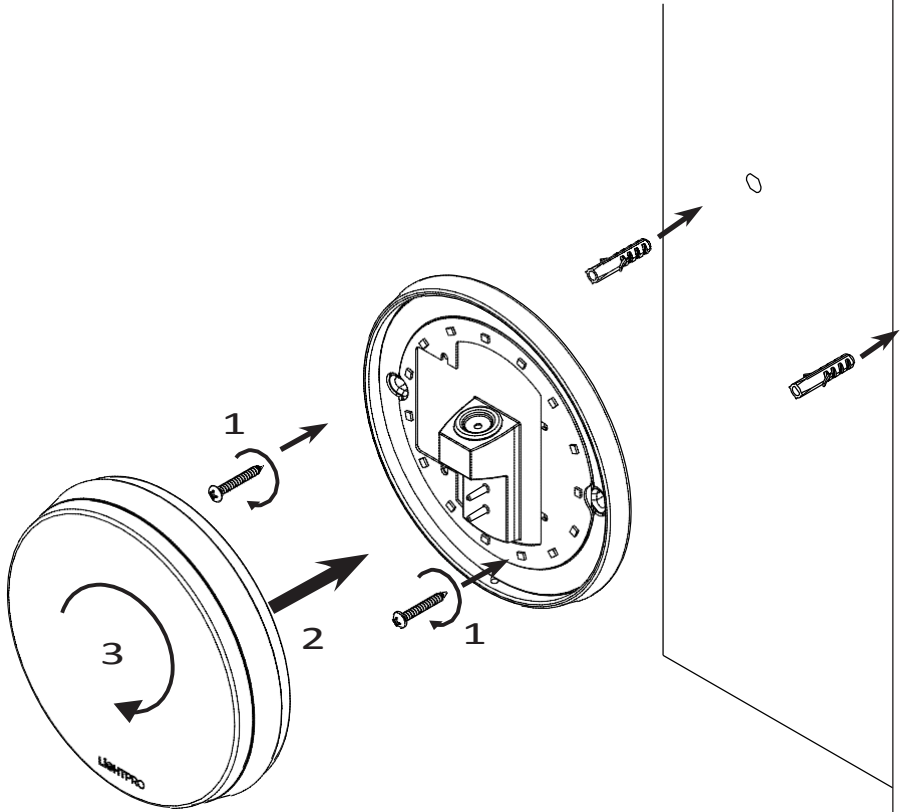

E

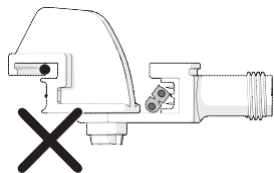
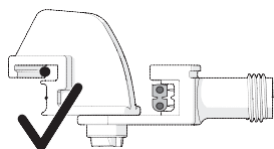
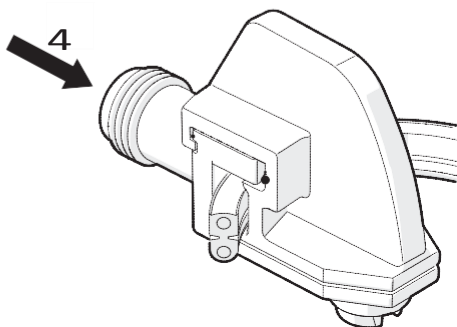
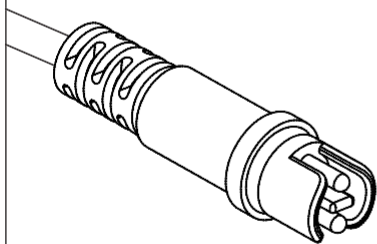
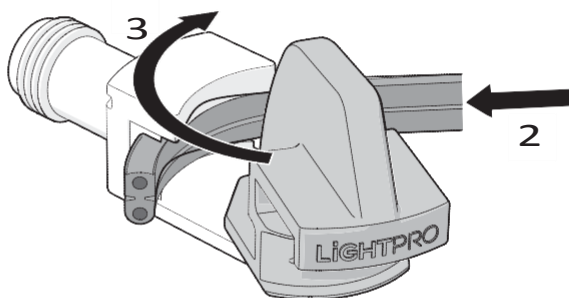
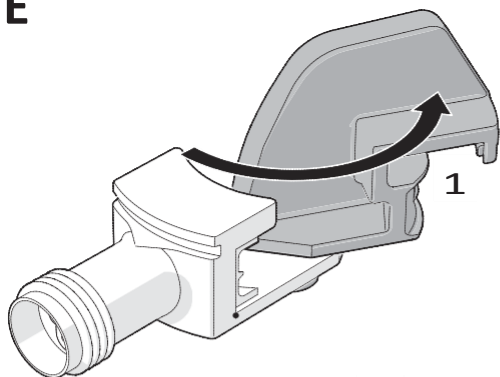

## Polaris Användarmanual

Tack för ditt köp av Lightpro Polaris.

Det här dokumentet innehåller nödvändig information för korrekt, effektiv och säker användning av produkten. Se den allmänna manualen för Lightpro 12-voltsystemet och användarmanualen för din transformator för mer information om installation och anslutning av din ljusplan.

Läs informationen i den här manualen noga innan du börjar använda produkten. Spara den här manualen i närheten av produkten för användning i framtiden.

### PRODUKTBESKRIVNING

Lightpro Polaris är en LED-väggampa för utomhusbruk. Armaturen kan monteras på väggen med medföljande skruvar. Den här produkten kan enbart användas som utomhusbelysning i kombination med Lightpro 12-voltsystem. All modifiering av produkten kan få konsekvenser för säkerhet, garanti och korrekt funktion på produkten och/eller andra delar av systemet.

#### Specifikationer

Produkt	Lightpro Polaris
Artikelnummer	185W
Effekt	6W
Ljusflöde	500 lm
Dimensioner (h x $\varnothing$ )	35 x 145 mm
Skyddsklass	IP44
Omgivningstemperatur	-20°C till 50°C
Kabellängd	3m
Dimbar	Nej

### INSTALLATION

#### Förpackningens innehåll

[Figur A]

1. Armatur Polaris
2. Skruvar
3. Pluggar
4. Lightpro kontaktdon

**⚠** Kontrollera så att alla delar finns i förpackningen. För frågor gällande delar, service, reklamationer eller andra ärenden är du välkommen att kontakta oss närsomhelst.  
E-mejl: [info@lightpro.nl](mailto:info@lightpro.nl)

[Figur B]

1. Skruva loss kåpan från bakplattan.
2. Avlägsna kåpan från armaturen.

[Figur C]

- ⚠** *Alternativt: Dra kabeln genom väggen.*
1. Borra ett hål ( $\varnothing$ 10 mm) i väggen för kabeln.
  2. Öppna skruvkontaktdonet i kabeln.
  3. Dra kabeln genom hålet i väggen.
  4. Anslut skruvkontaktdonet i kabeln.

[Figur D]

1. Installera bakplattan med medföljande skruvar.

**⚠** *Om nödvändigt, borra hål i väggen och använd de medföljande pluggarna.*

2. Placera kåpan på bakplattan.
3. Fäst kåpan genom att sätta den på plats.

# SYSTEMET



Transformator (144A/145A)

*anslutning till transformator*

Kontakttyp Y  
(143A)

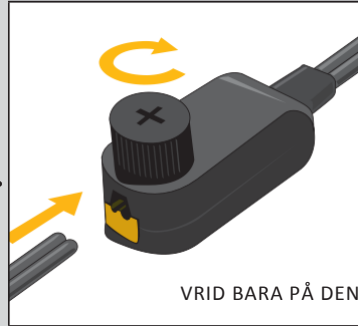

VRID BARA PÅ DEN!

*anslutning för att skapa en förgrening*

Kontakttyp F  
(137A)



Kontakttyp M  
(138A)

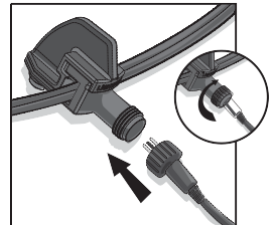
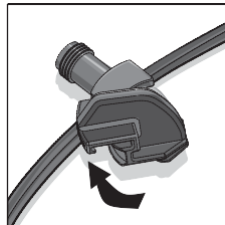
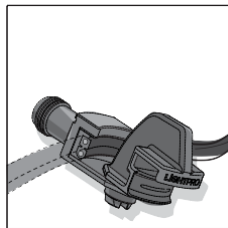
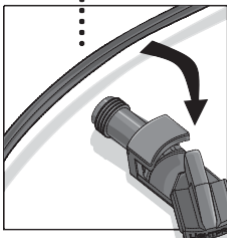

BARA VRID OCH ANSLUT!

## INSTALLATION AV BELYSNING

---

- Installera produkten i önskad position och dra kablarna så att de obehindrat kan anslutas till transformatorn eller huvudkabel.
- Om produkterna är utrustade med ett dräneringshål för vatten, måste detta hål peka nedåt.
- Använd icke-korrosiva fästmaterial (medföljer som standard) om du vill skruva fast produkterna.
- Anslut lamporna till huvudkabeln med hjälp av kontaktdonet som visas i figur [E].
- Se transformatormanualen för mer information.

## UNDERHÅLL

---

- Montera alltid den här produkten så att den är lättåtkomlig för service eller underhåll. Produkten får aldrig permanent byggas in eller muras in.
- Stängavsystemet genom att dra ut transformatorkontakten från vägguttaget vid underhåll.
- Rengör produkten regelbundet med en mjuk och ren trasa. Undvik repande produkter som kan skada ytan.
- Rengör delar i rostfritt stål med rengöringsmedel för detta material en gång per halvår.
- Använd inte högtryckstvätt eller starka kemiska rengöringsmedel vid rengöring av produkten. Detta kan resultera i irreparabla skador.



SE - Kasserad elektrisk utrustning får inte slängas som hushållsavfall. Lämna om möjligt utrustningen på en återvinningscentral. För detaljer kring återvinning, kontakta ett kommunalt avfallshanteringsföretag eller din återförsäljare.



SE - 5 års garanti – besök vår webbplats på [lightpro.nl](http://lightpro.nl) för garantivillkor

---

SE - För frågor gällande delar, service, reklamationer eller andra ärenden är du välkommen att kontakta oss närsomhelst. Mejl: [info@lightpro.nl](mailto:info@lightpro.nl)

**LiGHTPRO**  
PROFESSIONAL OUTDOOR LIGHTING

12VOLT